

## РУКОВОДСТВО ПОЛЬЗОВАТЕЛЯ

Цветной видеодомофон CDV-43KM / CDV-43KM2



- Thank you for purchasing COMMAX products. ¶
- Please carefully read this User's Guide (in particular, precautions for safety) before using a product and follow instructions to use a product exactly. ¶
- The company is not responsible for any safety accidents caused by abnormal operation of the product. ¶

## Содержание

1. Приветствие .....	1
2. Меры предосторожности .....	2
3. Кнопки управления и функции .....	4
4. Комплектация .....	4
5. Схема соединения и подключения .....	4
6. Эксплуатация .....	5
7. Меню запуска .....	7
8. Установка .....	17
9. Спецификации и характеристики .....	18
10. Гид по безопасной эксплуатации .....	18

## 1. Приветствие

- Благодарим Вас, что выбрали продукцию COMMAX.
- Пожалуйста, внимательно ознакомьтесь с настоящим руководством перед использованием устройства.



## 2. Меры предосторожности

Пожалуйста, не подключайте одновременно несколько электроприборов в одну розетку. Это может привести к возгоранию.

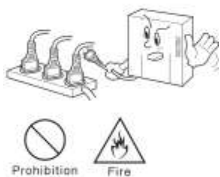

Пожалуйста, не перекручивайте шнур электропитания. Это может привести к удару током или возгоранию.

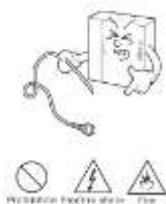

Пожалуйста, не трогайте шнур электропитания влажными руками. Это может вызвать удар током.



Пожалуйста, отключайте шнур электропитания от сети, если вы не используете прибор в течение долгого времени.



Пожалуйста, не устанавливайте устройство в помещении с повышенной влажностью. Это может привести к возгоранию или удару током.

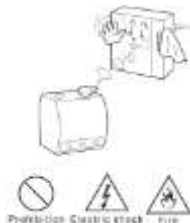

Пожалуйста, не устанавливайте прибор в помещении с угрозой попадания молнии.



Пожалуйста, не подключайте и не используйте это устройство с устройствами с другим номинальным напряжением.

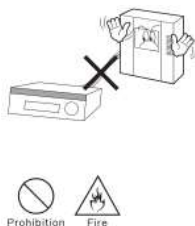

При установке прибора, во время работы которого вырабатывается тепло, желательно оставлять расстояние до стен сантиметров 5-10.

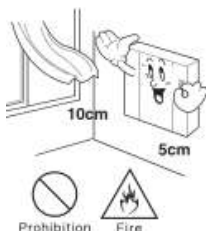

Пожалуйста, не разбирайте и не ремонтируйте устройство самостоятельно. Обратитесь в сервисный центр, если требуется ремонт.



Если слышен нехарактерный звук, чувствуется запах гари или идет дым от прибора, отключите его от сети питания и обратитесь в сервисный центр.

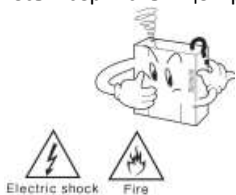

Пожалуйста, не вставляйте какие-либо металлические предметы или воспламеняющиеся материалы в отверстия для вентиляции. Это может привести к возгоранию.



Пожалуйста, используйте только рекомендованные батарейки для устройств с постоянным током.

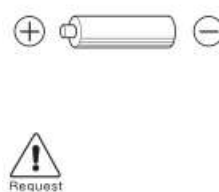

Пожалуйста, убедитесь, что провод питания плотно вставлен в розетку.

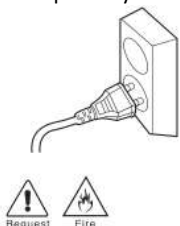

Пожалуйста, при отключении кабеля от розетки, не дергайте за провод, держитесь за вилку.

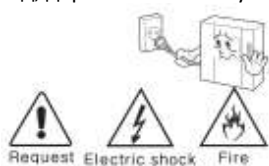

Пожалуйста, убедитесь, что выключатель на устройстве стоит в положении «OFF», когда подключаете кабель к розетке.

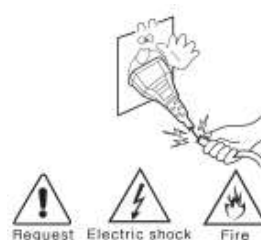

Пожалуйста, при установке устройства на стене, убедитесь, что он крепко держится во избежание падения устройства.

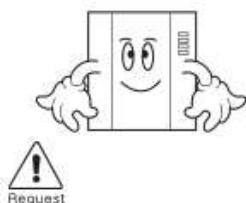

Пожалуйста, будьте осторожны при использовании автоматического выключателя переменного тока.

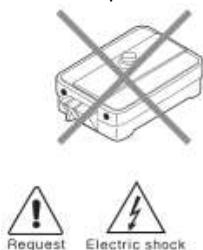

Пожалуйста, проверяйте напряжение для приборов, работающих только от постоянного тока, и используйте соответствующий ректификатор.



Пожалуйста, выбирайте место установки прибора так, чтобы на него не воздействовали прямые солнечные лучи или излучатели тепла.



Пожалуйста, не устанавливайте устройство на неустойчивых поверхностях.



Для ухода и очистки используйте мягкую сухую ткань. Проводите очистку при отключенном от сети шнуре электропитания. Не используйте каких-либо химических очистителей.

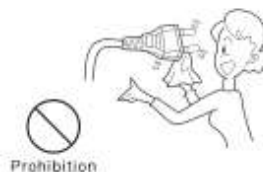

Пожалуйста, не допускайте падения устройства.



Пожалуйста, используйте указанный кабель в пределах указанного максимального расстояния.



### 3. Кнопки управления и функции

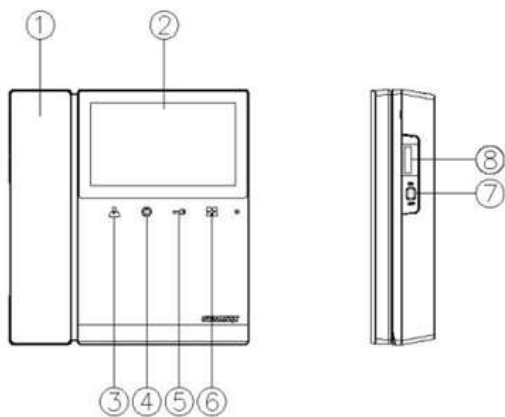

- ① Трубка
- ② ЖК-дисплей
- ③ Кнопка наблюдения
- ④ Кнопка аудиотрубки
- ⑤ Кнопка отпирания дверного замка
- ⑥ Меню
- ⑦ Кнопка питания
- ⑧ Слот для микро-SD-карты

### 4. Комплектация



Настенный кронштейн для монитора (1 шт.)



Шуруп для фиксации монитора (1 шт.)

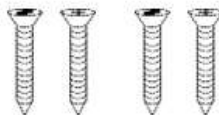

Саморезы для крепления кронштейна (4 шт.)

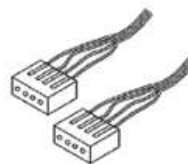

Разъем

CDV-43KM (1 шт.)

CDV-43KM2 (2 шт.)



Руководство пользователя (1 шт.)

### 5. Схема соединения и подключения

#### Подключение камеры

1. Красный: вызов (аудио)
2. Синий: заземление
3. Желтый: питание (+12В)
4. Белый: видео

#### Подключение аудиотрубки

1. Красный: вызов (аудио)
2. Синий: заземление
3. Желтый: питание (+14В)
4. Белый: сигнал вызова

#### CDV-43KM

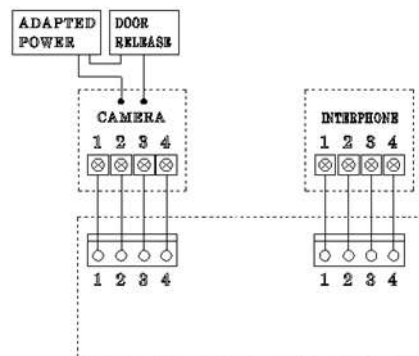

#### CDV-43KM2

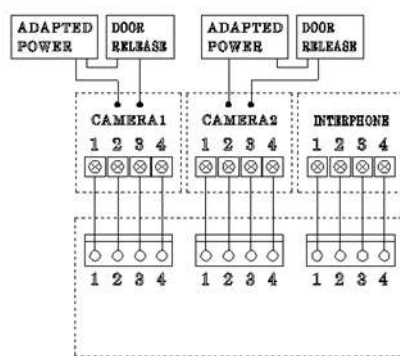



## 6. Эксплуатация

❖ Предостережение: не держите трубку монитора возле уха, когда нажимаете рычажный переключатель для переключения вызова.

### 1. Вызов от посетителя

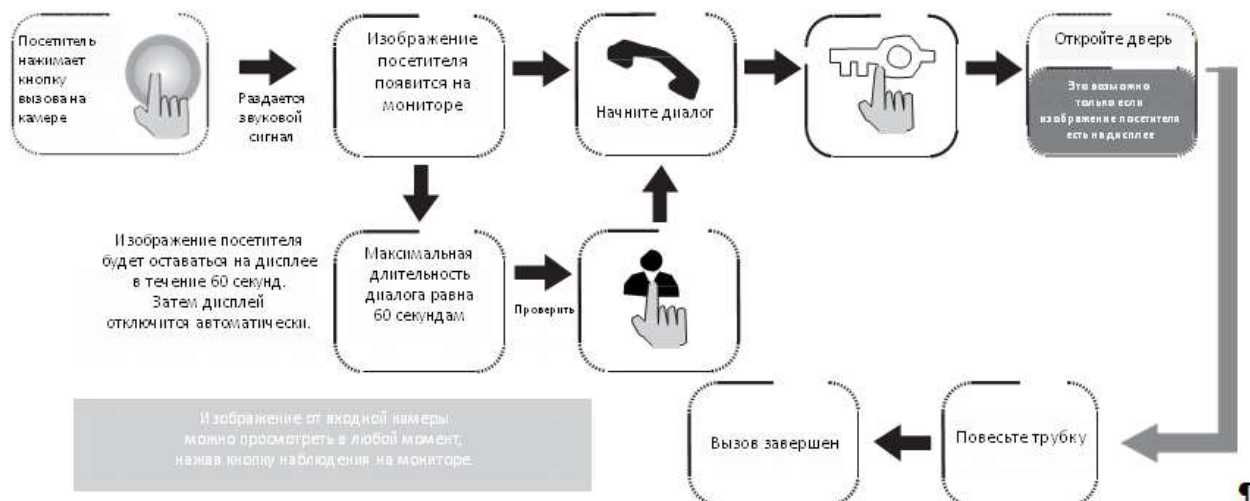

### Если подключены две камеры

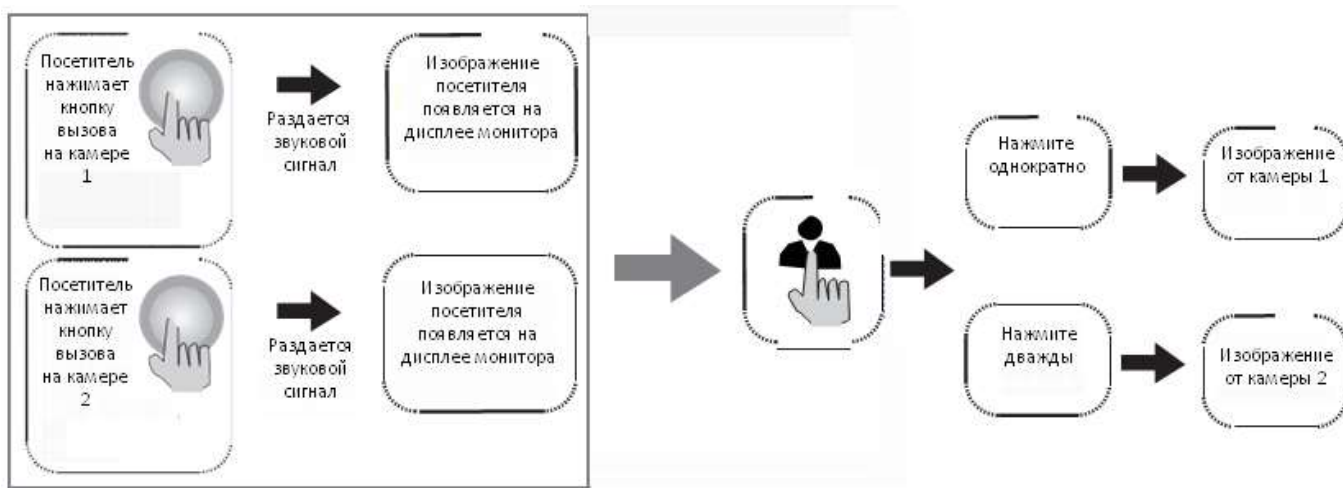

### 2. Общение при помощи дополнительной аудиотрубки

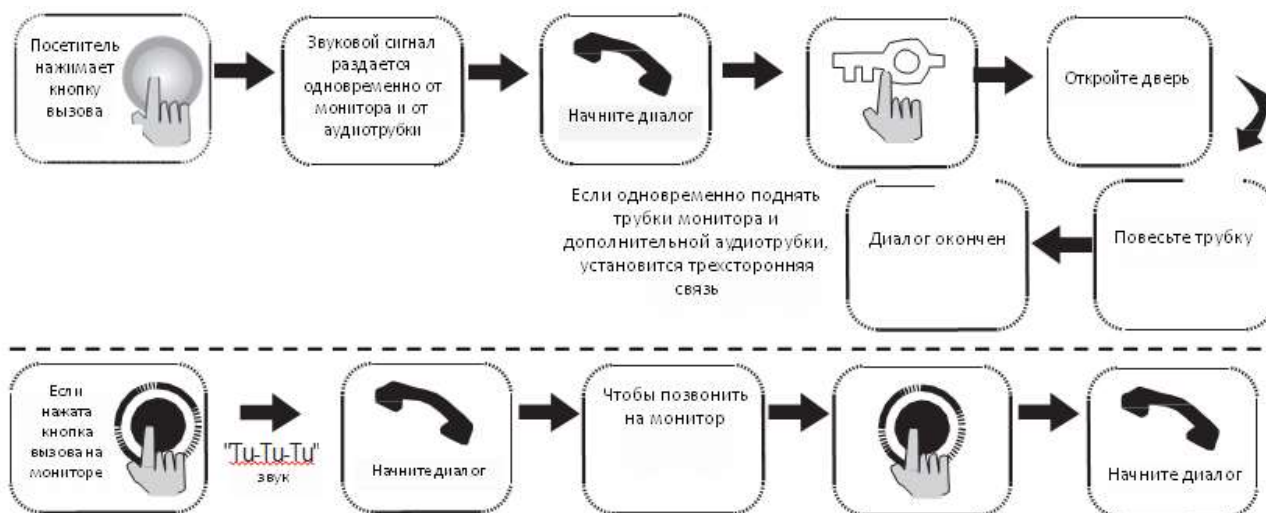

### 3. Наблюдение: функция просмотра изображения от камер, расположенных возле входа

в режиме ожидания

- Нажимая кнопку «Наблюдение» последовательно, на мониторе будет появляться изображение в следующей последовательности: Camera 1 • (Camera 2) • выкл. • Camera 1 .....

в режиме разговора

- - Нажимая кнопку «Наблюдение» последовательно, на мониторе будет появляться изображение в следующей последовательности: Camera1 • (Camera 2) • Camera 1 • (Camera 2) .....

### 4. Описание экранного меню

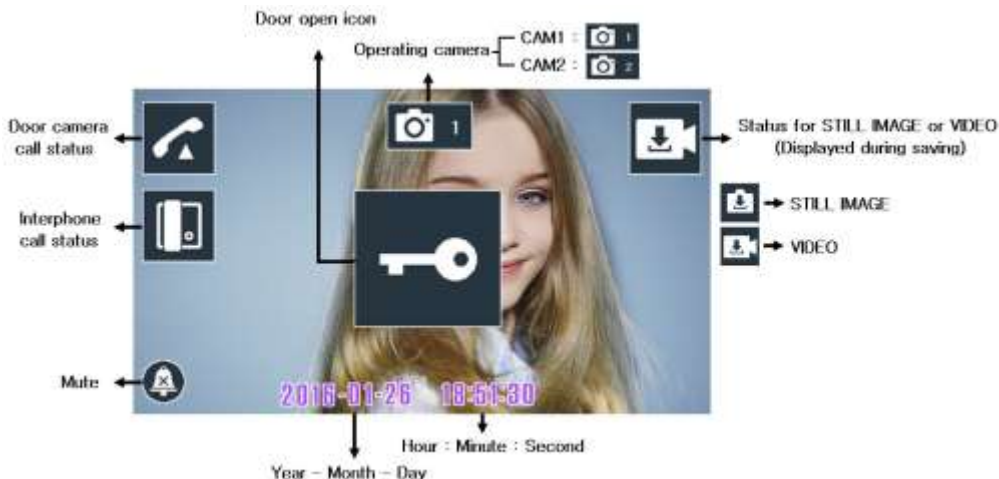

- В режиме общения пользователь может записывать изображения, которые будут отображаться на дисплее, нажимая кнопку «Меню».
- Записанные изображения делятся на два вида: «стоп-кадры» и «видео» в зависимости от выбранного «типа сохранения».
- Во время записи видео пользователь может остановить запись, нажав кнопку «Меню».

Предостережение 1: Если на SD-карте нет места для сохранения видео, на дисплее появится иконка . Тогда монитор CDV-43KM(2) автоматически удалит самое старое сохраненное видео и сохранит новое видео.

Предостережение 2: Если SD-карта не установлена, на дисплее появится иконка . Стоп-кадры, в отличие от видео, могут сохраняться на встроенной памяти.

## 7. Эксплуатация

Пользователь может войти в основное меню, нажав кнопку «Меню» на дисплее в режиме ожидания. Основное меню состоит из двух частей: «VISITOR» (Посетитель) и «CONFIG» (Конфигурация)



Если Пользователь снова нажмет кнопку «Меню», монитор вернется в режим ожидания.

(1) 'ПОСЕТИТЕЛЬ' 

Если нажать кнопку аудиотрубки (4), то можно проверить изображение посетителя.

(2)'КОНФИГУРАЦИЯ' 

Пользователь может познакомиться с конфигурацией монитора, нажав кнопку отпирания замка (5).  
Пользователь может вернуться в режим ожидания, нажав кнопку меню.

**7-1. Проверка изображения посетителя**

Выбрав иконку  вы увидите следующее изображение на жк-дисплее.

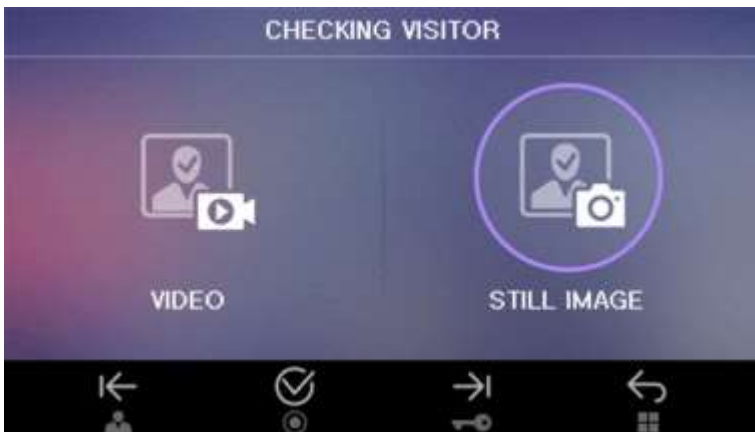

1. Описание иконок

 : Движение влево (Кнопка наблюдения) – движение по меню влево.

 : Движение вправо (Кнопка отпирания замка) – движение по меню вправо.

 : Выбрать (кнопка аудиотрубки) – выполнить.

 : Вернуться (кнопка меню) – вернуться обратно к основному меню.

«Видео»: пользователь может проверить видео (VIDEO).

«Стоп-кадр»: пользователь может проверить сохраненные стоп-кадры (STILL IMAGE).

**7-1-1 Проверка сохраненных изображений**

Пользователь может выбрать пункт меню «Проверить изображение» ('CHECKING VISITOR').

Пользователь может выбрать потом «Видео» ('VIDEO') или «Стоп-кадр» ('STILL IMAGE') в зависимости от необходимости.  
Затем пользователь может просмотреть сохраненные изображения.

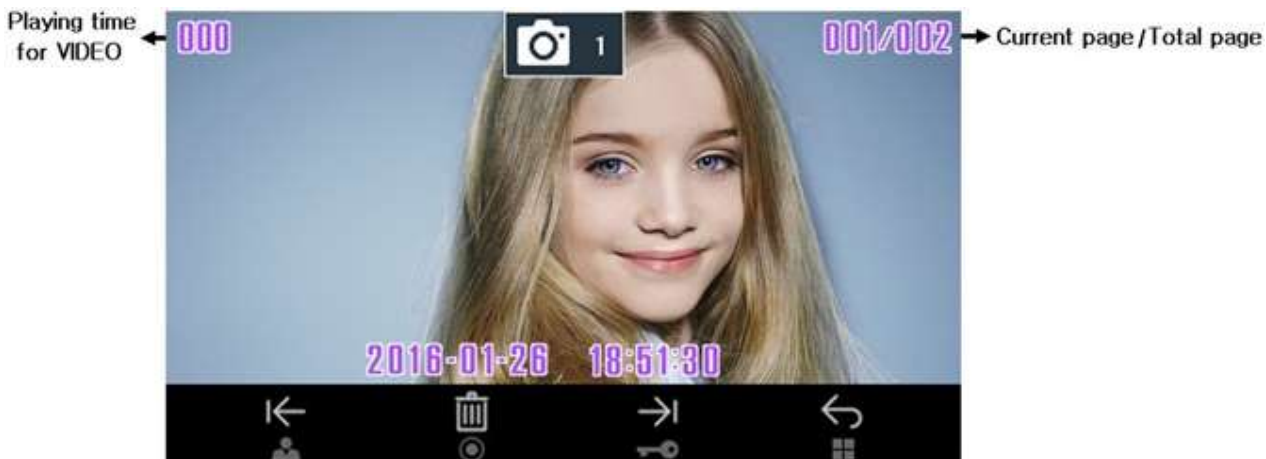

< Дисплей просмотра сохраненных изображений >



(1) Описание иконок

 : Возврат к предыдущему изображению: пользователь может вернуться к предыдущему видео или стоп-кадру.

 : Движение к следующему изображению: видео или стоп-кадру.

 : Удалить – пользователь может видеть всплывающую иконку «Удалить» на текущем изображении.

(При удалении текущего изображения пользователь может выбрать Да/Нет коснувшись соответствующей иконки  ,  ,  ).

 : Возврат – пользователь может вернуться обратно к пункту меню «Проверка изображений» ('CHECKING VISITOR')

## 7-2. КОНФИГУРАЦИЯ

Выбрав иконку «КОНФИГУРАЦИЯ»  в меню, пользователь увидит нижеприведенную картинку на ЖК-дисплее.



(1) Описание иконок

 : Движение влево – пользователь может выбрать ВРЕМЯ (TIME), НАСТРОЙКИ (SETTING), ЯЗЫК (LANGUAGE), ДИСПЛЕЙ (DISPLAY) в зависимости от необходимости.

 : Движение вправо - пользователь может выбрать ВРЕМЯ (TIME), НАСТРОЙКИ (SETTING), ЯЗЫК (LANGUAGE), ДИСПЛЕЙ (DISPLAY) в зависимости от необходимости.

 : Выбрать – пользователь может выбрать любую функцию.

 : Возврат – вернуться в основное меню.

(2) 'ВРЕМЯ: пользователь может настроить время.

(3) 'ДИСПЛЕЙ: пользователь может настроить параметры дисплея.

(4) 'ЯЗЫК: пользователь может выбрать язык.

(5) 'НАСТРОЙКИ': пользователь может выбрать тип сохранения, метод сохранения, изменить громкость и выполнить инициализацию (возврат к настройкам по умолчанию).

### 7-2-1. Настройка времени и даты

Если выбрать пункт «ВРЕМЯ» в меню «Конфигурация», на дисплее отобразится следующая картинка.



(1) Описание иконок

← : Движение влево – Курсор перейдет от ГОДА (YEAR) к МИНУТЕ (MINUTE) и дальше последовательно к ЧАСУ (HOUR), ДНЮ (DAY) и МЕСЯЦУ (MONTH).

→ : Движение вправо – Курсор будет двигаться вправо от ГОДА (YEAR) последовательно к МЕСЯЦУ, ДНЮ, ЧАСУ и МИНУТЕ.

☑ : Выбрать – Выбрать, какой параметр необходимо поменять. Когда параметр выбран, он мигает.

↓ : Уменьшить (кнопка наблюдения) / ↑ Увеличить (кнопка отпирания замка). После регулировки нажмите кнопку ЗАВЕРШИТЬ ☑.

↶ : Возврат – пользователь может вернуться в меню 'КОНФИГУРАЦИЯ'.

### 7-2-2. НАСТРОЙКИ ДИСПЛЕЯ

Если в меню «КОНФИГУРАЦИЯ» выбрать пункт «ДИСПЛЕЙ», на ЖК-дисплее отобразится следующая картинка.

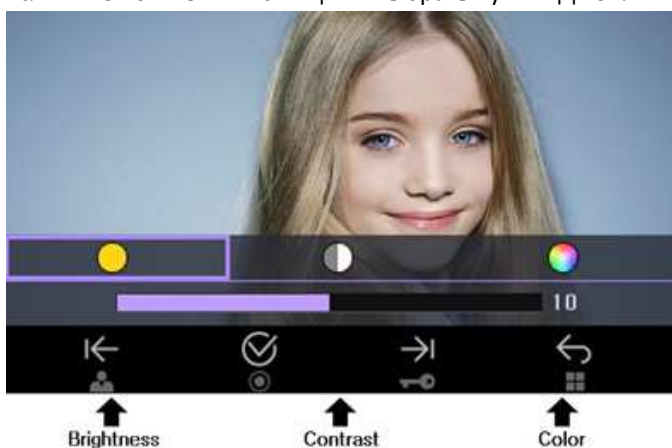

(1) Описание иконок

← : Движение влево – курсор будет двигаться от Яркости (Brightness) к цветности (Color), контрастности (Contrast).

→ : Движение вправо – курсор будет двигаться последовательно от яркости (Brightness) к контрастности (Contrast) и цветности (Color).

☑ : Выбрана изменяемый параметр. Когда параметр выбран, он мигает.

← Уменьшить значение.

→ Увеличить значение.

После завершения регулировки нажмите ☑.

↶ : Возврат – пользователь может вернуться обратно к настройкам.

### 7-2-3. Языковые настройки

Если выбрать пункт ЯЗЫК в меню «КОНФИГУРАЦИЯ», на дисплее отобразится следующее изображение.



(1) Описание иконок

← : Движение влево – движение от китайского языка (Chinese) к арабскому (Arabic) и далее к персидскому, польскому, испанскому, русскому, английскому и затем к корейскому.

→ : Движение вправо – движение последовательно от корейского к английскому, русскому, испанскому, польскому, персидскому, арабскому и наконец, к китайскому.

☑ : Выбор – выбор необходимого языка. Как только выбран, он будет сохранен автоматически.

↶ : Возврат – пользователь может вернуться к меню «КОНФИГУРАЦИЯ».

### 7-2-4. НАСТРОЙКИ

Если войти в пункт «НАСТРОЙКИ» в меню «КОНФИГУРАЦИЯ», пользователь увидит следующую картинку на дисплее.

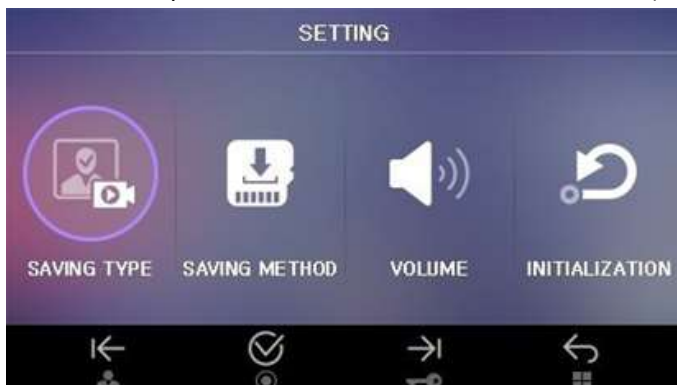

(1) Описание иконок

← : Движение влево – движение справа налево по параметрам.

→ : Движение вправо - движение слева направо по параметрам.

☑ : Выбрать – Выбор параметра, который нужно изменить.

↶ : Возврат – пользователь может вернуться к меню «КОНФИГУРАЦИЯ».

(2) Тип сохранения

(3) Метод сохранения

(4) Громкость

(5) Инициализация

### 7-2-4-1. Тип сохранения

Пункт «Тип сохранения (SAVING TYPE) в меню «Настройки» выглядит следующим образом (по умолчанию выбран тип «стоп-кадр» (still image)).

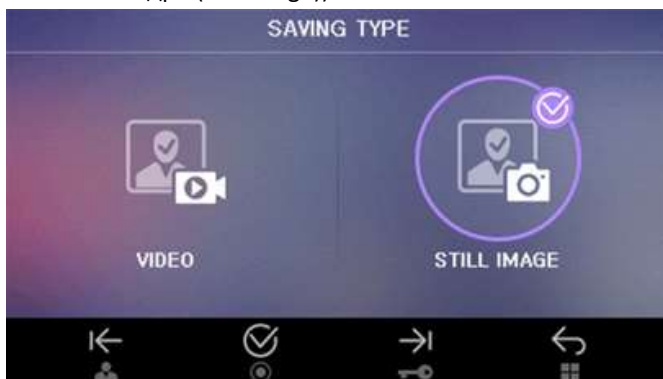

(1) Описание иконок

 /  : При помощи этих иконок можно перейти от стоп-кадров к видео и обратно.

 : Выбрать – выбор параметра, который необходимо изменить (выбранный параметр отмечен значком ).

 : Вернуться – пользователь может вернуться обратно в меню «НАСТРОЙКИ».

(2) ВИДЕО: сохранение в формате видеоклипа

- Максимальное время видео зависит от емкости SD-карты.

(3) СТОП-КАДР: сохранение в формате стоп-кадра.



- Максимальное количество сохраненных стоп-кадров составляет 128 кадров. (Максимум 50, если SD-карта не установлена).

### 7-2-4-2. Метод сохранения

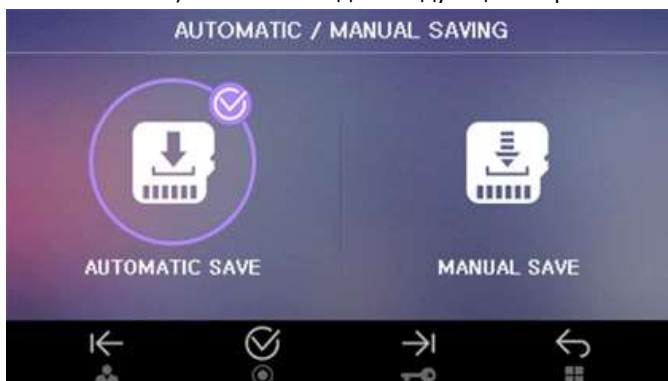
В этом пункте меню можно выбрать сохранение автоматически или вручную (по умолчанию выбрано сохранение автоматически). Меню выглядит следующим образом



(1) Описание иконок

 ,  : Движение – движение между пунктами меню «автоматическое сохранение» и «сохранение в ручном режиме».

 : Выбрать – Выбор параметра, который необходимо изменить (выбранный параметр отмечен значком ).

 : Вернуться – пользователь может вернуться в меню настроек.

(1) Сохранение автоматически

→ В этом режиме сохранение видео и стоп-кадров осуществляется автоматически. Видеоклип будет сохраняться однократно. Пользователь может остановить сохранение видео, нажав кнопку Меню. Можно начать снова сохранять видео, нажав кнопку Меню еще раз. Стоп-кадр так же будет сохраняться однократно. Каждый раз, когда пользователь будет нажимать кнопку Меню, будет сохраняться еще один стоп-кадр.

(2) Сохранение вручную

→ В этом режиме пользователь может нажать кнопку Меню для сохранения стоп-кадра или видео (в зависимости от настройки монитора).

→ Когда поступил вызов и на мониторе есть изображение, пользователь может нажать кнопку Меню для сохранения изображения

### 7-2-4-3. ГРОМКОСТЬ

Регулировка уровня громкости возможна в пункте «ГРОМКОСТЬ» меню «НАСТРОЙКИ». Пункт меню выглядит следующим образом.

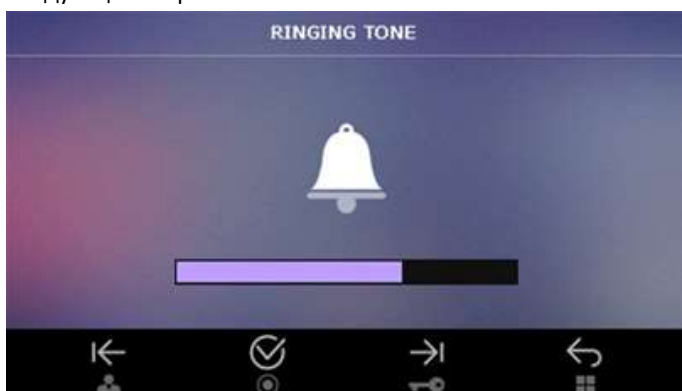

(1) Описание иконок

- : Громче (Volume UP) – увеличение громкости.
- ← : Тише (Volume Down) - уменьшение громкости.
- ☑ : Выбрать – сохранить выбранный уровень громкости.
- ↶ : Вернуться – возврат к предыдущему пункту меню.

• Предостережение

Если громкость уменьшена максимально, пользователь увидит такой значок .

В этом случае, звукового сигнала не будет слышно, так как значок обозначает «Беззвучный».

### 7-2-4-4. ИНИЦИАЛИЗАЦИЯ

В меню «НАСТРОЙКИ» можно выбрать пункт «ИНИЦИАЛИЗАЦИЯ», который выглядит следующим образом

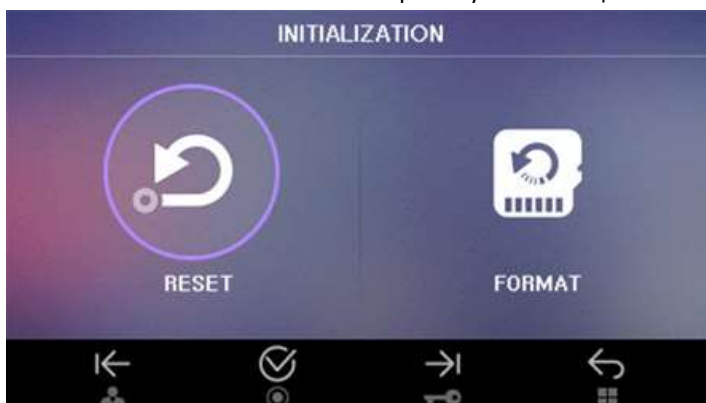

(1) Описание иконок



: Движение – движение между пунктами «перегрузка» и «форматирование».



: Выбрать – выполнение перегрузки устройства или форматирования (в зависимости от выбранного пункта).



: Вернуться – пользователь может вернуться в меню «НАСТРОЙКИ».

(2) ПЕРЕГРУЗКА (сброс всех настроек до заводских, кроме времени): эта функция позволяет перегрузить устройство.

Настройки следующих функций будут перезагружены: дисплей, язык, тип сохранения, метод сохранения, громкость, инициализация. (Время нельзя перегрузить).

ФОРМАТ: эта функция позволяет отформатировать SD -карту. После форматирования карты вся информация на ней будет удалена

**\*\*\*Папки и управление файлами\*\*\***

⇒ Изначально после установки SD-карты отформатируйте ее и создайте папку.

⇒Создание основной папки.

Изображение (PICTURE): для стоп-кадров / ВИДЕО (VIDEO): для видеоклипов

Резервная копия стоп-кадров (BKUP\_PIC): резервная копия стоп-кадров со встроенной памяти.

**Названия сохраняемых файлов и их формат [пример]**

Стоп-кадр	2016-01-27_1623241.jpg			
	2016-01-27_1623242.jpg			
Видеоклип	2016-01-27_1623241.avi			
	2016-01-27_1623242.avi			
Описание	Дата	Время	Источник	тип файла
	27.01.2106	16 ч23 мин 24 сек	1 / 2 = вход 1 / 2	стоп-кадр – jpg видеоклип - avi
Примечание	- Максимальное возможное количество стоп-кадров: 128. Как только количество превысит это число, самый старый стоп-кадр будет стерт, а новый будет записан на его место. - Видео сохраняется, пока на SD-карте есть место. - Если SD-карта не установлена, данные можно сохранять на встроенной памяти устройства. Как только Вы установите карту, все данные будут сохраняться на ней. - Вы можете удалять файлы по очереди один за другим, а можете удалить все файлы одновременно, выполнив форматирование карты.			

**Количество сохраненных данных в зависимости от емкости карты**

	Встроенная память	Micro SDHC карта		
Емкость	-	4 ГБ	16 ГБ	32 ГБ (максимум)
Стоп-кадр	50 шт.	128 шт.	128 шт.	128 шт.
Видеоклип (макс. 120 сек)	-	14 шт.	58 шт.	118 шт.

Примечание:

1. Пожалуйста, не выключайте устройство, не внимайте и не вставляете карту во время сохранения данных. Это может привести к неисправности или поломке.

2. Рекомендованные к использованию MicroSD-карты [T-FLASH]

SDHC Ultra-3 [3]:4~32 ГБ.

Минимум 30 МБ рекомендовано для чтения и записи.

Пожалуйста, прежде чем использовать SD-карту, отформатируйте ее на своем ПК.

Инструкции: файловая система: FAT32, опция формата: медленное форматирование (Не выбирайте опцию «Быстрое форматирование»).

Предостережение: если вы проведете «быстрое» форматирование, качество картинки на дисплее может быть снижено.

Пожалуйста, отформатируйте SD-карту еще раз, после того, как установите ее в монитор.

Предостережение: если вы не выполните вышеперечисленные действия, изображение на дисплее может быть замедленным.

Рекомендуем Вам периодически проверять время на устройстве из-за разницы во времени.



## 8. Установка

### ▶ Установка монитора

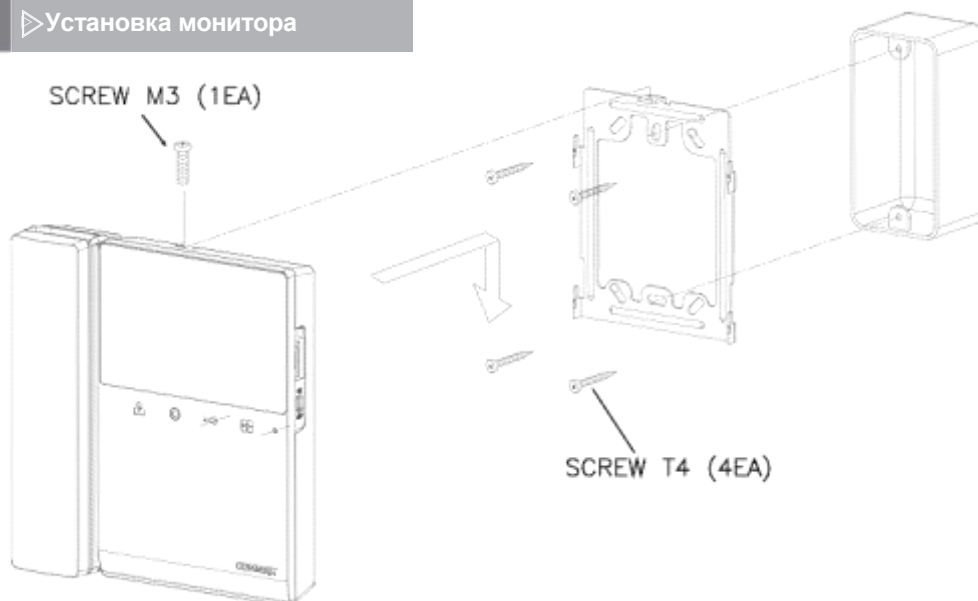

**\* Примечание**

- Избегайте установки устройства под прямыми солнечными лучами.
- Рекомендуемая высота установки монитора 1450 ~ 1500 мм.
- Избегайте установки монитора в местах сильного электромагнитного излучения, повышенной влажности воздуха или с высокой температурой, так как все эти факторы могут повредить устройство.

### ▶ Установка камеры (на примере DRC-4L)

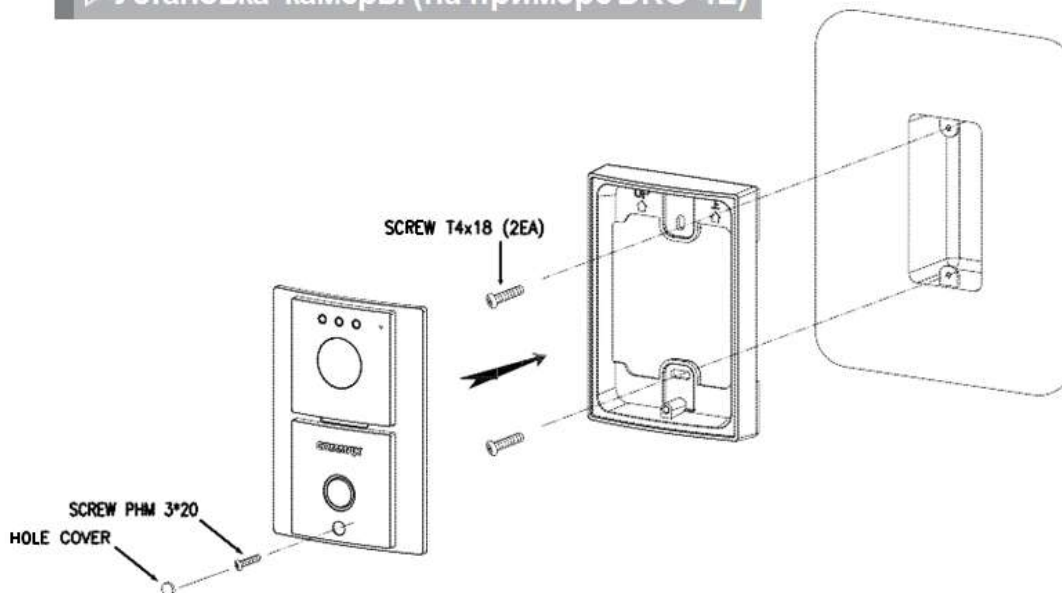

**\* Примечание**

- Не устанавливайте вызывную панель в местах воздействия прямых солнечных лучей или с сильной подсветкой.
- Пожалуйста, держите объектив камеры в чистоте.



## 9. Спецификация и характеристики

### CDV-43KM / CDV-43KM2

Номинальное напряжение	100-240 В~, 50/60 Гц
Энергопотребление	в режиме ожидания: 3.7 Вт, в действии: 8 Вт
Проводка	4 провода к вызывной панели 4 провода к аудиотрубке
Дисплей	4.3 дюйма ЖК
Коммуникация	одновременная
Звуковой сигнал	от вызывной панели: электронный перезвон от аудиотрубки: зуммер
Время отображения картинки на дисплее	60 ± 10 секунд
Расстояние от вызывной панели	28 м (⊙ 0.5) / 50 м (⊙ 0.65) / 70 м (⊙ 0.8)
Рабочие температуры	0 ~ +40°C (32°F ~ 104°F)

**Обратите внимание: дизайн и функции устройства постоянно модернизируются для улучшения качества и могут быть изменены без предварительного уведомления.**



## 10. Гид по безопасной эксплуатации

- Убедитесь, что вы включили устройство.
- В случае наличия физических повреждений, свяжитесь с Вашим локальным сервисным центром.
- Используйте переключатель с защитным устройством для собственной безопасности.
- Не размещайте емкостей с жидкостями на устройстве.
- Пожалуйста, отключите питание на время установки или ремонта устройства.
- Пользователь должен иметь возможность быстро отключить устройство